

# Dell™ Vostro™ A840/A860 Servisná príručka



[Skôr než začnete](#)  
[Kryt modulu](#)  
[Pamäťový modul](#)  
[Karty Mini](#)  
[Stredový riadiaci kryt](#)  
[Klávesnica](#)  
[Displej](#)  
[Opierka dlaní](#)  
[Ventilačný systém](#)

[Chladič procesora](#)  
[Procesor](#)  
[Pevný disk](#)  
[Gombíková batéria](#)  
[Optická jednotka](#)  
[Reproduktor](#)  
[Systémová doska](#)  
[Žápadka batérie](#)  
[Spustenie systému BIOS](#)

Model PP38L, PP37L

---

## Poznámky a upozornenia

-  **POZNÁMKA:** POZNÁMKA uvádza dôležité informácie, ktoré umožňujú lepšie využitie počítača.
  -  **OZNÁMENIE:** OZNÁMENIE naznačuje, že existuje riziko poškodenia hardvéru alebo straty údajov a ponúka spôsob, ako problému zabrániť.
  -  **UPOZORNENIE:** UPOZORNENIE naznačuje možné poškodenie majetku, poranenie osôb alebo smrť.
- 

Informácie v tejto príručke sa môžu zmeniť bez predchádzajúceho upozornenia.  
© 2008 Dell Inc. Všetky práva vyhradené.

Reprodukcia týchto materiálov akýmkoľvek spôsobom bez písomného súhlasu firmy Dell Inc. je prísne zakázaná.

Ochranné známky, ktoré sa používajú v tomto texte: *Dell*, logo *DELL* a *Vostro* sú ochranné známky Dell Inc.; *Bluetooth* je registrovaná ochranná známka, ktorú vlastní Bluetooth SIG, Inc. a spoločnosť Dell ju používa pod licenciou. *Microsoft*, *Windows*, *Windows Vista* a logo *tlačidla štart Windows Vista* sú ochrannými známkami alebo registrovanými ochrannými známkami spoločnosti Microsoft v Spojených štátoch a/alebo iných krajinách.

Ostatné ochranné známky a obchodné názvy sa v tejto príručke môžu používať ako odkazy na spoločnosti, ktoré si uplatňujú nárok na tieto známky a názvy alebo ich výrobky. Spoločnosť Dell Inc. sa zrieka akéhokoľvek vlastného nároku na iné než vlastné ochranné známky a obchodné názvy.

September 2009 Rev. A01

[Spät' na obsah](#)

## Kryt modulov

Dell™ Vostro™ A840/A860 Servisná príručka

- [Demontáž krytu modulov](#)
- [Montáž krytu modulov](#)

**UPOZORNENIE:** Pred prácou vnútri počítača si prečítajte bezpečnostné pokyny, ktoré ste dostali s vaším počítačom. Dodatočné informácie týkajúce sa bezpečnosti a overených postupov nájdete na stránke súladu s normami na adrese [www.dell.com/regulatory\\_compliance](http://www.dell.com/regulatory_compliance).

**OZNÁMENIE:** Aby ste predišli elektrostatickému výboju, uzemnite sa pomocou uzemňovacieho pásika na zápästí alebo opakovaným dotýkaním sa nenatretého kovového povrchu (ako napr. zásuvky na zadnej strane počítača).

### Demontáž krytu modulov

1. Dodržuje postupy uvedené v časti [Skôr než začnete](#).
2. Prevráťte počítač.
3. Odstukujte dve skrutky z krytu modulu.

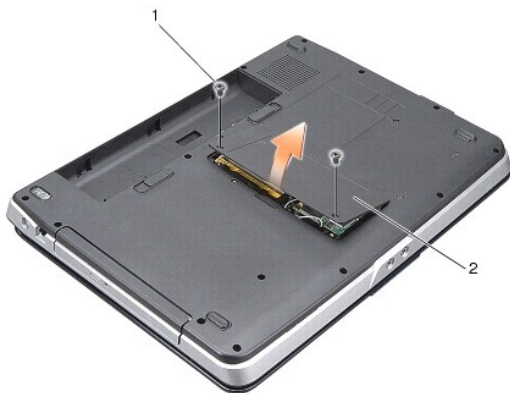

1	skrutka krytu modulu (2)	2	Kryt modulov
---	--------------------------	---	--------------

4. Zdvihnite kryt modulu z počítača.

### Montáž krytu modulov

1. Založte kryt modulu.
2. Zaskrutkujte dve skrutky na kryt modulu.
3. Zasuňte batériu do jej pozície, kým nezapadne na miesto.

[Spät' na obsah](#)

[Spät' na obsah](#)

## Západka batérie

Dell™ Vostro™ A840/A860 Servisná príručka

- [Vybratie západky batérie](#)
- [Opätovná inštalácia západky batérie](#)

**UPOZORNENIE:** Pred prácou vnútri počítača si prečítajte bezpečnostné pokyny, ktoré ste dostali s vaším počítačom. Dodatočné informácie týkajúce sa bezpečnosti a overených postupov nájdete na stránke súladu s normami na adrese [www.dell.com/regulatory\\_compliance](http://www.dell.com/regulatory_compliance).

**OZNÁMENIE:** Aby ste predišli elektrostatickému výboju, uzemnite sa pomocou uzemňovacieho pásika na zápästí alebo opakovaným dotýkaním sa zásuvky na zadnej strane počítača.

### Vybratie západky batérie

1. Dodržujte postupy uvedené v časti [Skôr než začnete](#).
  2. Demontujte systémovú dosku (pozri [Systémová doska](#)).
  3. Odskrutkujte skrutky z uzamkývacej západky batérie a vyberte ju.
  4. Vyberte skrutku z uvoľňovacej západky priestoru pre batériu.
- OZNÁMENIE:** Skôr než odpojíte tlačidlo odpojenia batérie, zaznamenajte si jeho orientáciu, ktorá sa musí dodržať počas spätnej inštalácie tlačidla.
5. Posuňte západku batérie doprava a vyberte ju.
  6. Uvoľnite pružinu západky zo západky.

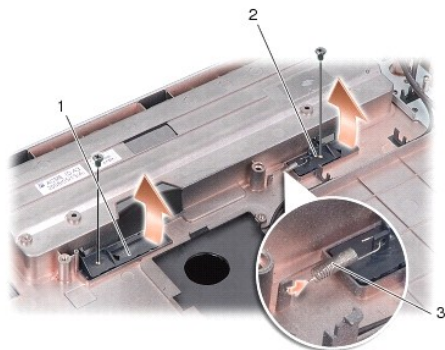

1	zamykacia západka batérie	2	uvoľňovacia západka pozície pre batériu
3	pružina západky		

### Opätovná inštalácia západky batérie

**OZNÁMENIE:** Overte si správnosť orientácie západky batérie. Skrutkový zárez by mal počas inštalácie zostavy smerovať nahor.

1. Založte pružinu a posuňte západku batérie na svoje miesto.
2. Založte a dotiahnite skrutky.
3. Demontujte systémovú dosku (pozri [Výmena systémovej dosky](#)).
4. Batériu zasuňte do šachty tak, aby kliknutím dosadla na miesto.

[Spät' na obsah](#)



[Späť na obsah](#)

## Skôr než začnete

Dell™ Vostro™ A840/A860 Servisná príručka

- [Odporúčané nástroje](#)
- [Vypnutie počítača](#)
- [Skôr ako začnete pracovať vo vnútri vášho počítača](#)

Táto časť obsahuje postupy pri demontáži a inštalácii súčastí vášho počítača. Ak nie je uvedené inak, predpokladá sa, že sú pri každom postupe splnené tieto podmienky:

1. Vykonali ste kroky, ktoré uvádza časť [Vypnutie počítača](#) a [Skôr ako začnete pracovať vo vnútri vášho počítača](#).
1. Prečítali ste si bezpečnostné informácie dodané spolu s počítačom.
1. Komponent možno vymeniť, alebo ak bol zakúpený zvlášť, inštalovať tak, že vykonáte postup odstránenia v opačnom poradí krokov.

## Odporúčané nástroje

Postupy uvedené v tomto dokumente môžu vyžadovať použitie nasledujúcich nástrojov:

1. malý plochý skrutkovač,
1. Skrutkovač Phillips
1. Spustenie CD disku s aktualizácnym programom BIOS

## Vypnutie počítača

 **OZNÁMENIE:** V záujme zabránenia straty údajov predtým, než vypnete počítač, uložte si a zatvorte všetky otvorené súbory a zatvorte všetky otvorené programy.

1. Uložte a zatvorte všetky otvorené súbory a ukončíte všetky otvorené programy.

2. Kliknite na **Š**tart , kliknite na šípku  a potom kliknite na položku Vypnúť.

Počítač sa vypne, keď sa skončí vypínací proces operačného systému.

3. Skontrolujte vypnutie počítača a všetkých pripojených zariadení. Ak sa počítač a pripojené zariadenia nevypnú automaticky keď vypínate operačný systém, stlačte a podržte vypínač na dobu 8 až 10 sekúnd, kým sa počítač nevypne.

## Skôr ako začnete pracovať vo vnútri vášho počítača

Nasledujúce bezpečnostné pokyny používajte s cieľom chrániť počítač pred možným poškodením a zaistiť svoju osobnú bezpečnosť.

 **UPOZORNENIE:** Pred prácou vnútri vášho počítača si prečítajte bezpečnostné pokyny, ktoré ste dostali s vaším počítačom. Dodatočné informácie ohľadne bezpečnosti a overených postupoch nájdete na stránke uvádzajúcej zákonné požiadavky na adrese [www.dell.com/regulatory\\_compliance](http://www.dell.com/regulatory_compliance).

 **OZNÁMENIE:** S komponentmi a kartami zaobchádzajte opatrne. Nedotýkajte sa komponentov alebo kontaktov na karte. Kartu držte za okraje alebo za kovový nosný držiak. Komponenty, ako procesor, držte za okraje a nie za kolíky.

 **UPOZORNENIE:** Viacero opráv smie vykonávať len oprávnený servisný technik. Vykonávajte iba odstraňovanie problémov a jednoduché opravy, na ktoré vás oprávňuje dokumentácia k výrobku, alebo na to dostanete pokyn od člena tímu internetovej alebo telefonickej podpory. Poškodenie v dôsledku servisu, ktorý nie je autorizovaný spoločnosťou Dell, nespadá pod ustanovenia záruky. Prečítajte si a dodržujte bezpečnostné pokyny priložené k výrobku.

 **OZNÁMENIE:** Ak odpájate kábel, t'ahajte ho za konektor alebo časť určenú pre t'ahanie. Niektoré káble majú konektor zaistený zarážkami: pred odpojením takéhoto kábla stlačte zarážku. Konektory od seba odpájajte plynulým t'ahom rovným smerom. Zabráňte tým ohnutiú kolíkov. Skôr než kábel pripojíte, presvedčte sa, či sú oba konektory správne orientované a zarovnané.

 **OZNÁMENIE:** V záujme predídienia poškodeniu počítača vykonajte predtým, než začnete s prácou vo vnútri počítača, nasledovné kroky.

1. Pracovný povrch musí byť rovný a čistý, aby sa nepoškriabal kryt počítača.
2. Vypnite počítač (pozri [Vypnutie počítača](#)).

 **OZNÁMENIE:** Ak chcete odpojiť sieťový kábel, najskôr odpojte kábel z počítača a potom ho odpojte zo sieťového zariadenia.

3. Z počítača odpojte všetky telefónne alebo sieťové káble.
4. Zavrite displej a otočte počítač naopak na rovnom pracovnom povrchu.
5. Odpojte počítač a všetky pripojené zariadenia z elektrických zásuviek.

➔ **OZNÁMENIE:** Aby ste sa vyhlí poškodeniu systémovej dosky, musíte vybrať hlavnú batériu predtým, ako budete na počítači vykonávať servisné zásahy.

➔ **OZNÁMENIE:** Používajte výlučne batériu určenú pre konkrétny typ počítača Dell; v opačnom prípade sa môže počítač poškodiť. Nepoužívajte batérie konštruované pre iné počítače spoločnosti Dell.

6. Vyberanie hlavnej batérie:

- a. Odblokujte batériu posunutím uzamkávacej západky batérie smerom k vonkajšiemu okraju.
- b. Posuňte západku na uvoľnenie šachty batérie a podržte ju.
- c. Vyberte batériu z priestoru pre batériu.

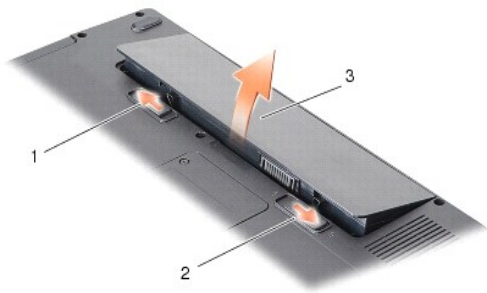

1	západka na uzamýnanie batérie	2	západka na uvoľnenie šachty batérie
3	batéria		

7. Stlačte vypínač, aby ste uzemnili systémovú dosku.

[Späť na obsah](#)

[Spät' na obsah](#)

## Spustenie systému BIOS

Dell™ Vostro™ A840/A860 Servisná príručka

- [Spustenie systému BIOS z CD](#)
- [Spustenie systému BIOS z pevného disku](#)

Ak sa s novou systémovou doskou dodáva na CD programová aktualizácia systému BIOS, spustíte systém BIOS z CD. Ak nemáte programovú aktualizáciu systému BIOS na CD, spustíte BIOS z pevného disku.

---

### Spustenie systému BIOS z CD

1. Presvedčte sa, či je sieťový adaptér pripojený a či je hlavná batéria správne nainštalovaná.

 **POZNÁMKA:** Ak na spustenie BIOS používate aktualizčný program BIOS z CD disku, pred vložením CD disku nastavte počítač, aby zaviedol systém z CD disku.

2. Vložte CD s aktualizáciou programu BIOS a reštartujte počítač.

Postupujte podľa pokynov, ktoré sa objavujú na obrazovke. Počítač pokračuje v bootovaní a aktualizuje nový systém BIOS. Po skončení aktualizácie počítač sa automaticky znovu nabojuje.

3. Počas výkonu POST (power on self test) stlačte <F2>, aby ste zaviedli program nastavenia systému.
  4. Stlačte <Alt> a <f>, aby ste resetli predvolené nastavenia počítača.
  5. Stlačte <Esc>, zvolte **Save changes and reboot** (Uložiť zmeny a znovu zaviesť) a stlačte <Enter>, aby ste uložili zmeny konfigurácie.
  6. Vyberte CD s programovou aktualizáciou systému BIOS z jednotky a reštartujte počítač.
- 

### Spustenie systému BIOS z pevného disku

1. Presvedčte sa, či je sieťový adaptér zasunutý do zásuvky, či je hlavná batéria správne nainštalovaná a či je pripojený sieťový kábel.
  2. Zapnite počítač.
  3. Na adrese [support.dell.com](http://support.dell.com) nájdite najnovšiu aktualizáciu systému BIOS pre váš počítač.
  4. Kliknite na **Stiahnuť teraz**, aby ste si stiahli súbor.
  5. Ak sa zobrazí okno **Súhlas so zrieknutím sa vývozu softvéru**, kliknite na **Áno, súhlasím s touto dohodou**.  
Zobrazí sa okno **Stiahnutie súboru**.
  6. Kliknite na **Program uložiť na disk** a potom na **OK**.  
Zobrazí sa okno **Uložiť do**.
  7. Kliknite na šípku nadol, aby ste zobrazili ponuku **Uložiť do**, zvolte **Pracovná plocha** a potom kliknite na **Uložiť**.  
Súbor sa stiahne na vašu pracovnú plochu.
  8. Keď sa zobrazí okno **Prevzatie je ukončené**, kliknite na **Zavrieť**.  
Na pracovnej ploche sa zobrazí ikona súboru, ktorá má rovnaký názov ako prevzatý aktualizčný súbor systému BIOS.
  9. Kliknite dvakrát na ikonu súboru na pracovnej ploche a postupujte podľa pokynov na obrazovke.
- 

[Spät' na obsah](#)

[Spät' na obsah](#)

## Interná karta s bezdrôtovou technológiou Bluetooth®

Dell™ Vostro™ A840/A860 Servisná príručka

- [Demontáž karty Bluetooth®](#)
- [Spätná montáž karty Bluetooth®](#)

**UPOZORNENIE:** Pred prácou vnútri počítača si prečítajte bezpečnostné pokyny, ktoré ste dostali s vaším počítačom. Dodatočné informácie týkajúce sa bezpečnosti a overených postupov nájdete na stránke súladu s normami na adrese [www.dell.com/regulatory\\_compliance](http://www.dell.com/regulatory_compliance).

**OZNÁMENIE:** Ak chcete predísť elektrostatickému výboju, použite uzemňovací náramok alebo sa opakovane dotýkajte nenatretého kovového povrchu počítača (napríklad zadného panela).

### Demontáž karty Bluetooth®

1. Dodržujte postupy uvedené v časti [Skôr než začnete](#).
2. Vymontujte opierku dlaní (pozri [Opierka dlaní](#)).
3. Odpojte konektor kábla karty Bluetooth zo systémovej dosky.
4. Opatrne zdvihnite kartu Bluetooth z priestoru pre kartu Bluetooth na základni počítača.



1	kábel karty Bluetooth	2	karta Bluetooth
3	priestor pre kartu Bluetooth	4	konektor kábla karty Bluetooth

### Spätná montáž karty Bluetooth®

1. Vložte kartu Bluetooth do priestoru pre kartu v základni počítača.
2. Pripojte konektor kábla karty Bluetooth k systémovej doske.
3. Dodržujte postupy uvedené v časti [Inštalácia opierky dlaní](#).
4. Batériu zasuňte do šachty tak, aby kliknutím dosadla na miesto.

[Spät' na obsah](#)



[Spät' na obsah](#)

## Gombíková batéria

Dell™ Vostro™ A840/A860 Servisná príručka

- [Vymontovanie gombíkovej batérie](#)
- [Vymontovanie gombíkovej batérie](#)

**⚠ UPOZORNENIE:** Pred prácou vnútri počítača si prečítajte bezpečnostné pokyny, ktoré ste dostali s vaším počítačom. Dodatočné informácie týkajúce sa bezpečnosti a overených postupov nájdete na stránke súladu s normami na adrese [www.dell.com/regulatory\\_compliance](http://www.dell.com/regulatory_compliance).

➡ **OZNÁMENIE:** Aby ste predišli elektrostatickému výboju, uzemnite sa pomocou uzemňovacieho pásika na zápästí alebo opakovaným dotýkaním sa nenatretého kovového povrchu (ako napr. zásuvky na zadnej strane počítača).

➡ **OZNÁMENIE:** Skôr ako začnete pracovať vo vnútri počítača musíte vybrať batériu zo šachty, aby ste predišli poškodeniu systémovej dosky.

### Vymontovanie gombíkovej batérie

1. Dodržujte postupy uvedené v časti [Skôr než začnete](#).
2. Demontujte systémovú dosku (pozri [Odnímanie systémovej dosky](#)).
3. Obráťte základnú dosku.
4. Odpojte kábel gombíkovej batérie z konektora na základnej doske.
5. Vyberte gombíkovú batériu von z objímky.

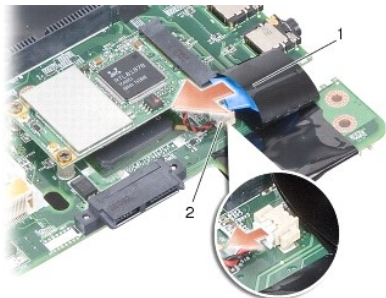

1	Gombíková batéria	2	zásuvka kábla gombíkovej batérie
---	-------------------	---	----------------------------------

### Vymontovanie gombíkovej batérie

1. Zložte gombíkovú batériu do objímky.
2. Pripojte kábel gombíkovej batérie ku konektoru systémovej doske.
3. Dodržujte postupy uvedené v časti [Výmena systémovej dosky](#).
4. Batériu zasuňte do šachty tak, aby kliknutím dosadla na miesto.

[Spät' na obsah](#)

[Spät' na obsah](#)

## Procesor

Dell™ Vostro™ A840/A860 Servisná príručka

- [Vybratie procesora](#)
- [Výmena procesora](#)

**UPOZORNENIE:** Pred prácou vnútri počítača si prečítajte bezpečnostné pokyny, ktoré ste dostali s vaším počítačom. Dodatočné informácie týkajúce sa bezpečnosti a overených postupov nájdete na stránke súladu s normami na adrese [www.dell.com/regulatory\\_compliance](http://www.dell.com/regulatory_compliance).

**OZNÁMENIE:** Aby ste predišli elektrostatickému výboju, uzemnite sa pomocou uzemňovacieho pásika na zápästí alebo opakovaným dotýkaním sa nenatretého kovového povrchu (ako napr. zásuvky na zadnej strane počítača).

### Vybratie procesora

- **OZNÁMENIE:** Aby ste pri vyberaní alebo inštalácii procesora predišli bezprostrednému kontaktu medzi vačkovou skrutkou objímky ZIF a procesorom, mierne zatlačte na stred procesora a súčasne otáčajte vačkovou skrutkou.
- **OZNÁMENIE:** Aby nedošlo k poškodeniu procesora, pri otáčaní vačkovej skrutky držte skrutkovač kolmo na procesor.

1. Dodržujte postupy uvedené v časti [Skôr než začnete](#).
2. Demontujte chladič procesora (pozri [Chladič procesora](#)).
3. Na uvoľnenie objímky ZIF použite malý plochý skrutkovač a vačkovú skrutku objímky ZIF otáčajte proti smeru chodu hodinových ručičiek, kým ju nevyskrutkujete až po zarážku vačky.

Vačková skrutka objímky ZIF zaistí uje procesor k systémovej doske. Dávajte pozor na šípku na vačkovej skrutke objímky ZIF.

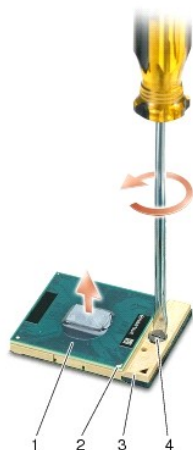

1	procesor	2	roh kolíka 1 procesora
3	objímka ZIF	4	vačková skrutka objímky ZIF

• **OZNÁMENIE:** Ak chcete zaistiť maximálne chladenie procesora, nedotýkajte sa oblastí prenosu tepla na chladiči procesora. Mastnota vašej pokožky môže obmedziť schopnosť prenosu tepla tepelnými podložkami.

• **OZNÁMENIE:** Procesor pri vyberaní t'ahajte rovno smerom hore. Dbajte, aby ste neohli kolíky na procesore.

4. Vyberte modul procesora z objímky ZIF.

### Výmena procesora

• **OZNÁMENIE:** Skôr než nainštalujete procesor, overte, či je vačka zámky v otvorenej pozícii. Správna inštalácia procesora do objímky ZIF nevyžaduje použitie sily.

• **OZNÁMENIE:** Nesprávne nainštalovaný procesor môže spôsobiť prerušované spojenie alebo trvalé poškodenie procesora a objímky ZIF.

1. Zarovnajete roh kolíka 1 procesora tak, aby smeroval na trojuholník na zásuvke ZIF a procesor vložte do zásuvky ZIF.

Keď je procesor správne nainštalovaný, všetky štyri rohy budú zarovnané do rovnakej výšky. Ak je niektorý roh procesora vyššie než ostatné, procesor nie je správne nainštalovaný.

 **OZNÁMENIE:** Aby ste pri vyberaní alebo inštalácii procesora predišli bezprostrednému kontaktu medzi vačkovou skrutkou objímky ZIF a procesorom, mierne zatlačte na stred procesora a súčasne otáčajte vačkovou skrutkou.

2. Objímku ZIF dotiahnite otáčaním vačkovej skrutky v smere chodu hodinových ručičiek a procesor tým zaistíte k systémovej doske.
3. Odlúpnite zadnú časť chladiaceho bloku a prilepte blok k tej časti chladiča procesora, ktorá zakrýva procesor.
4. Dodržujte postupy uvedené v časti [Spätná montáž chladiča procesora](#).
5. Aktualizujte BIOS pomocou spustenia CD nosiča s aktualizáciou programu BIOS (pozri [Spustenie systému BIOS](#)).

---

[Späť na obsah](#)

[Spät' na obsah](#)

## Chladič procesora

Dell™ Vostro™ A840/A860 Servisná príručka

- [Demontáž chladiča procesora](#)
- [Spät'ná montáž chladiča procesora](#)

**UPOZORNENIE:** Pred prácou vnútri počítača si prečítajte bezpečnostné pokyny, ktoré ste dostali s vaším počítačom. Dodatočné informácie ohľadne bezpečnosti a overených postupoch nájdete na stránke uvádzajúcej zákonné požiadavky na adrese [www.dell.com/regulatory\\_compliance](http://www.dell.com/regulatory_compliance).

**OZNÁMENIE:** Aby ste predišli elektrostatickému výboju, uzemnite sa pomocou uzemňovacieho pásika na zápästí alebo opakovaným dotýkaním sa nenatretého kovového povrchu (ako napr. zásuvky na zadnej strane počítača).

### Demontáž chladiča procesora

1. Dodržujte postupy uvedené v časti [Skôr než začnete](#).
2. Demontujte systémovú dosku (pozri [Odnímanie systémovej dosky](#)).
3. Obráťte základnú dosku.
4. Uvoľnite štyri príchytne skrutky na chladiči procesora.
5. Vydvihnite chladič procesora z počítača.

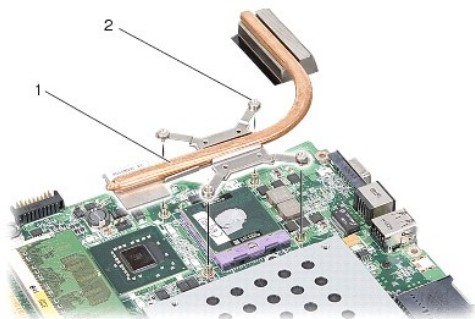

1	chladič procesora	2	skrutky so zapustenou hlavou (4)
---	-------------------	---	----------------------------------

### Spät'ná montáž chladiča procesora

**POZNÁMKA:** Pôvodnú tepelnú podložku možno použiť, ak sa budú pôvodný procesor a chladič opätovne inštalovať spolu. Ak vymieňate buď procesor alebo chladič, použite tepelnú podložku, ktorá je dodaná v súprave, čím dosiahnete tepelnú vodivosť.

**POZNÁMKA:** Tento postup predpokladá, že už máte vybraný chladič procesora a ste pripravený ho vymeniť.

1. Odlúpnite zadnú časť chladiaceho bloku a prilepte blok k tej časti chladiča procesora, ktorá zakrýva procesor.
2. Posuňte chladič procesora pod podložku a vyrovnajte štyri príchytne skrutky do jednej línie s otvormi skrutiek na systémovej doske.
3. Uťahnite štyri skrutky so zapustenou hlavou.
4. Dodržujte postupy uvedené v časti [Výmena systémovej dosky](#).

[Spät' na obsah](#)

[Späť na obsah](#)

## Displej

Dell™ Vostro™ A840/A860 Servisná príručka

- [Zostava displeja](#)
- [Rám displeja](#)
- [Zobrazovací panel](#)
- [Kábel panela displeja](#)
- [Menič displeja](#)

**UPOZORNENIE:** Pred prácou vnútri počítača si prečítajte bezpečnostné pokyny, ktoré ste dostali s vaším počítačom. Dodatočné informácie týkajúce sa bezpečnosti a overených postupov nájdete na stránke súladu s normami na adrese [www.dell.com/regulatory\\_compliance](http://www.dell.com/regulatory_compliance).

**OZNÁMENIE:** Aby ste predišli elektrostatickému výboju, uzemnite sa pomocou uzemňovacieho pásika na zápästí alebo opakovaným dotýkaním sa nenatretého kovového povrchu (ako napr. zásuvky na zadnej strane počítača).

**OZNÁMENIE:** Skôr ako začnete pracovať vo vnútri počítača musíte vybrať batériu zo šachty, aby ste predišli poškodeniu systémovej dosky.

## Zostava displeja

### Demontáž zostavy displeja

1. Dodržujte postupy uvedené v časti [Skôr ako začnete pracovať vo vnútri vášho počítača](#).
2. Vyberte pamäťový modul(y) (pozri [Vybratie pamäťového modulu\(ov\)](#)).
3. Demontujte sieťovú kartu WLAN (pozri [Vybratie karty WLAN](#)).
4. Demontujte stredný radiaci kryt (pozri [Odstránenie stredového radiaceho krytu](#)).
5. Demontujte ventilátor (pozri [Demontáž klávesnice](#)).
6. Vyberte mylarové pásky a potom odskrutkujte dve skrutky zo zadnej strany počítača.



**POZNÁMKA:** Poznačte si, ako je vedený kábel displeja v chráničoch vedenia.

7. Potiahnite vyt'ahovaciu zarážku kábla displeja, aby ste kábel odpojili od prípojky systémovej dosky.
8. Poznačte si, kadiaľ vedie kábel a opatrne odpojte káble antény WLAN a zvyšné káble z chráničov vedenia. Vytiahnite káble, aby sa oddelili od opierky dlani.

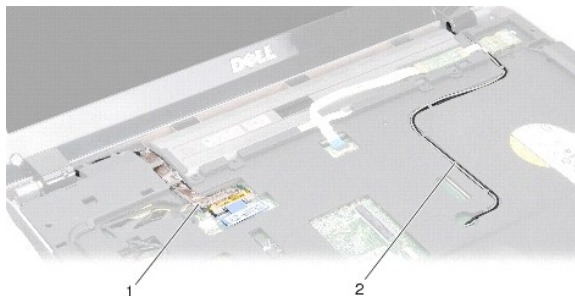

1	kábel displeja	2	anténne káble
---	----------------	---	---------------

9. Odskrutkujte dve skrutky z každej strany závesov displeja.
10. Zdvihnite a vyberte sústavu displeja.

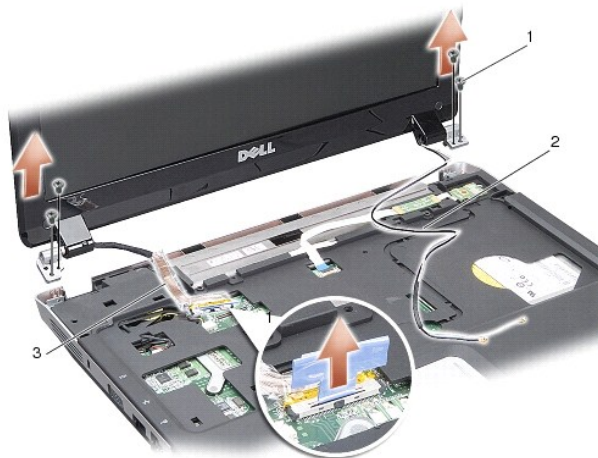

1	skrutka závesu displeja (4)	2	anténne káble
3	kábel displeja		

## Spätná inštalácia zostavy displeja

**⚠ UPOZORNENIE:** Pred prácou vnútri počítača si prečítajte bezpečnostné pokyny, ktoré ste dostali s vaším počítačom. Dodatočné informácie týkajúce sa bezpečnosti a overených postupov nájdete na stránke súladu s normami na adrese [www.dell.com/regulatory\\_compliance](http://www.dell.com/regulatory_compliance).

1. Založte sústavu displeja na svoje miesto a nainštalujte dve skrutky na obidve strany závesov displeja.
2. Znova založte vedenie a pripojte káble displeja ku konektoru na systémovej doske.
3. Opatrne založte vedenie anténnych káblov WLAN do vodiacich chráničov na opierke dlaní a cez základňu počítača.
4. Demontujte ventilátor (pozri [Klávesnica](#)).
5. Nainštalujte dve skrutky v zadnej časti počítača.
6. Prevráťte počítač a opatrne založte vedenie anténnych káblov karty WLAN vo vodiacich chráničoch a pripojte ich ku karte WLAN.
7. Znova pripojte kartu WLAN, ak je prístupná (pozri [Opätovné inštalovanie karty WLAN/WiMax](#)).
8. Namontujte späť pamäťové moduly (pozri [Inštalácia pamäťového modulu\(ov\)](#)).
9. Batériu zasuňte do šachty tak, aby kliknutím dosadla na miesto.

## Rám displeja

### Demontáž rámu displeja

**⚠ OZNÁMENIE:** Rám displeja je veľmi krehký. Pri jeho odstraňovaní buďte opatrný, aby ste predišli poškodeniu rámu.

1. Demontujte sústavu displeja (pozri [Display](#)).

2. Odpojte štyri gumové tlmiče z hornej časti a dve mylarové pásky zo spodnej časti rámu displeja.
3. Odskrutkujte šesť skrutiek z objímky displeja.
4. Prstami opatrne vypáčte vnútornú hranu rámu displeja.
5. Vyberte rám displeja.

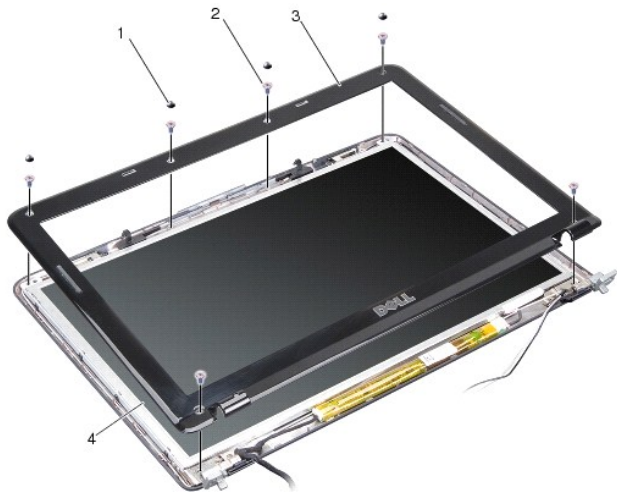

1	gumový tlmáč (4)	2	skrutka (6)
3	Rám displeja	4	zobrazovací panel

## Inštalácia rámu displeja

**⚠ UPOZORNENIE:** Pred prácou vnútri počítača si prečítajte bezpečnostné pokyny, ktoré ste dostali s vaším počítačom. Dodatočné informácie týkajúce sa bezpečnosti a overených postupov nájdete na stránke súladu s normami na adrese [www.dell.com/regulatory\\_compliance](http://www.dell.com/regulatory_compliance).

1. Znovu zarovnajete rám displeja nad panel displeja a zľahka ho zatlačte na miesto.
2. Nainštalujte a dotiahnite šesť skrutiek.
3. Nainštalujte rám displeja (pozri [Spätná inštalácia zostavy displeja](#)).

## Zobrazovací panel

### Demontáž zobrazovacieho panela

1. Demontujte sústavu displeja (pozri [Displej](#)).
2. Demontujte sústavu displeja (pozri [Demontáž rámu displeja](#)).
3. Vyberte šesť skrutiek, ktoré zostavu panela displeja pripevňujú ku krytu displeja.

**🔍 POZNÁMKA:** Poznačte si vedenie káblov za panelom displeja.

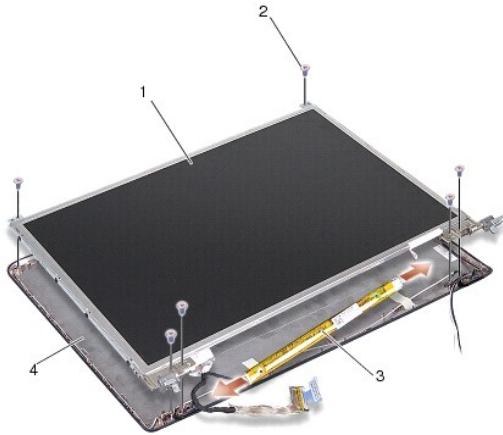

1	zobrazovací panel	2	skrutka (6)
3	menič displeja	4	kryt displeja

4. Odpojte káble od zásuviek na každom konci dosky meniča.
5. Vyberte zostavu panela displeja.
6. Vyberte štyri skrutky (štyri na každej strane), ktoré zaisťujú konzoly panela displeja k panelu displeja.

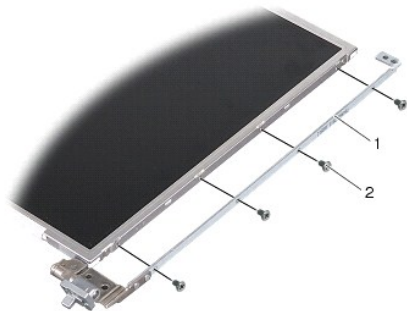

1	konzola zobrazovacieho panela (1 ľavý, 1 pravý)	2	skrutky konzoly displeja (8 celkovo; 4 na každej strane)
---	---	---	--

## Spätná montáž zobrazovacieho panela

**⚠ UPOZORNENIE:** Pred prácou vnútri počítača si prečítajte bezpečnostné pokyny, ktoré ste dostali s vaším počítačom. Dodatočné informácie týkajúce sa bezpečnosti a overených postupov nájdete na stránke súladu s normami na adrese [www.dell.com/regulatory\\_compliance](http://www.dell.com/regulatory_compliance).

1. Vyrovnajte konzoly panelu displeja do jednej línie s panelom displeja.
2. Zaskrutkujte osem skrutiek, ktoré držia konzoly panelu displeja na každej strane panelu displeja.
3. Vyrovnajte panel displeja s krytom displeja a namontujte šesť skrutiek.
4. Pripojte káble displeja ku koncom dosky meniča.
5. Založte späť vedenie káblov cez vodiace kanálky.
6. Nainštalujte rám displeja (pozri [Inštalácia rámu displeja](#)).
7. Nainštalujte rám displeja (pozri [Displej](#)).



## Kábel panela displeja

**POZNÁMKA:** Káble panela displeja a konektory sa môžu v závislosti od vami objednaného panela displeja odlišovať.

### Demontáž zobrazovacieho panela

1. Demontujte sústavu displeja (pozri [Displej](#)).
2. Demontujte sústavu displeja (pozri [Demontáž rámu displeja](#)).
3. Demontujte rám displeja (pozri [Demontáž zobrazovacieho panela](#)).
4. Prevráťte zobrazovací panel a odstráňte vodivú pásku na doske displeja.
5. Odpojte kábel displeja od dosky displeja.

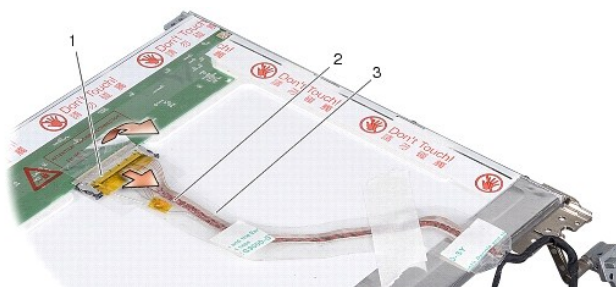

1	konektor na doske displeja	2	pružný kábel
3	vodivá páska		

### Spätná montáž zobrazovacieho panela

**UPOZORNENIE:** Pred prácou vnútri počítača si prečítajte bezpečnostné pokyny, ktoré ste dostali s vaším počítačom. Dodatočné informácie týkajúce sa bezpečnosti a overených postupov nájdete na stránke súladu s normami na adrese [www.dell.com/regulatory\\_compliance](http://www.dell.com/regulatory_compliance).

1. Pripojte pružný kábel k zásuvke na doske meniča.
2. Pripojte pružný kábel ku konektoru v zadnej časti panelu displeja a prilepte pásku späť na svoje miesto.
3. Nainštalujte rám displeja (pozri [Spätná montáž zobrazovacieho panela](#)).
4. Nainštalujte rám displeja (pozri [Inštalácia rámu displeja](#)).
5. Nainštalujte rám displeja (pozri [Spätná inštalácia zostavy displeja](#)).

---

## Menič displeja

### Odpojenie meniča displeja

1. Demontujte sústavu displeja (pozri [Displej](#)).
2. Demontujte sústavu displeja (pozri [Demontáž rámu displeja](#)).
3. Odpojte káble od zásuviek na každej strane dosky meniča.
4. Menič vypáňte zo zabezpečujúcich plastických úchytiek.

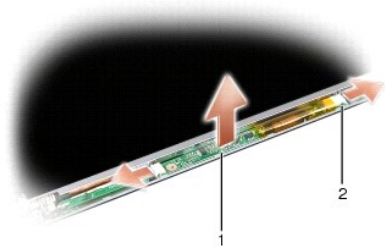

1	doska meniča	2	konektor (2)
---	--------------	---	--------------

## Spätná inštalácia meniča displeja

**⚠ UPOZORNENIE:** Pred prácou vnútri počítača si prečítajte bezpečnostné pokyny, ktoré ste dostali s vaším počítačom. Dodatočné informácie týkajúce sa bezpečnosti a overených postupov nájdete na stránke súladu s normami na adrese [www.dell.com/regulatory\\_compliance](http://www.dell.com/regulatory_compliance).

1. Zarovnajte otvory na meniči s držiakmi na kryte displeja a umiestnite ho na svoje miesto.
2. Pripojte káble na každej strane dosky meniča.
3. Nainštalujte rám displeja (pozri [Inštalácia rámu displeja](#)).
4. Nainštalujte rám displeja (pozri [Displej](#)).

---

[Spät' na obsah](#)

[Spät' na obsah](#)

## Ventilačný systém

Dell™ Vostro™ A840/A860 Servisná príručka

- [Odstránenie ventilačného systému](#)
- [Výmena ventilačného systému](#)

**UPOZORNENIE:** Pred prácou vnútri počítača si prečítajte bezpečnostné pokyny, ktoré ste dostali s vaším počítačom. Dodatočné informácie týkajúce sa bezpečnosti a overených postupov nájdete na stránke súladu s normami na adrese [www.dell.com/regulatory\\_compliance](http://www.dell.com/regulatory_compliance).

**OZNÁMENIE:** Aby ste predišli elektrostatickému výboju, uzemnite sa pomocou uzemňovacieho pásika na zápästí alebo opakovaným dotýkaním sa nenatretého kovového povrchu (ako napr. zásuvky na zadnej strane počítača).

### Odstránenie ventilačného systému

1. Dodržujte postupy uvedené v časti [Skôr než začnete](#).
2. Demontujte opierku dlaní (pozri [Demontáž opierky dlaní](#)).
3. Odpojte kábel ventilátora od systémovej dosky.
4. Odskrutkujte dve skrutky, ktoré držia ventilačný systém na kryte počítača.
5. Zdvihnite ventilačný systém.

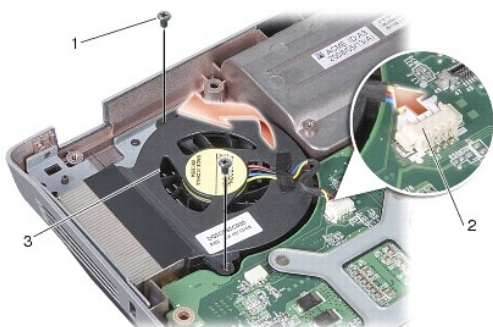

1	skrutka (2)	2	konektor kábla ventilátora
3	ventilačný systém		

### Výmena ventilačného systému

**UPOZORNENIE:** Pred prácou vnútri počítača si prečítajte bezpečnostné pokyny, ktoré ste dostali s vaším počítačom. Dodatočné informácie týkajúce sa bezpečnosti a overených postupov nájdete na stránke súladu s normami na adrese [www.dell.com/regulatory\\_compliance](http://www.dell.com/regulatory_compliance).

1. Ventilačný systém umiestnite na svoje miesto v kryte počítača.
2. Vymeňte a dotiahnite dve skrutky.
3. Prípojku ventilátora pripojte k zásuvke na systémovej doske.
4. Dodržujte postupy uvedené v časti [Inštalácia opierky dlaní](#).

[Spät' na obsah](#)

[Spät' na obsah](#)

## Pevný disk

Dell™ Vostro™ A840/A860 Servisná príručka

- [Demontáž pevného disku](#)
- [Spätná inštalácia pevného disku](#)

**⚠ UPOZORNENIE:** Pred prácou vnútri počítača si prečítajte bezpečnostné pokyny, ktoré ste dostali s vaším počítačom. Dodatočné informácie týkajúce sa bezpečnosti a overených postupov nájdete na stránke súladu s normami na adrese [www.dell.com/regulatory\\_compliance](http://www.dell.com/regulatory_compliance).

**⚠ UPOZORNENIE:** Ak z počítača vyberiete pevný disk, keď je horúci, **nedotýkajte sa kovového krytu pevného disku.**

➡ **OZNÁMENIE:** Skôr než odpojíte pevný disk, vypnite počítač (pozri [Vypnutie počítača](#)) - zabránite tak strate údajov. Neodpájajte pevný disk, ak je počítač zapnutý alebo je v režime spánku.

➡ **OZNÁMENIE:** Pevné disky sú mimoriadne krehké. Počas manipulácie s pevným diskom buďte opatrní.

🔍 **POZNÁMKA:** Spoločnosť Dell neručí za kompatibilitu, ani neposkytuje podporu pre pevné disky získané z iných zdrojov, než od spoločnosti Dell.

🔍 **POZNÁMKA:** Ak inštalujete pevný disk z iného zdroja, ako je Dell, je potrebné nainštalovať operačný systém, ovládače a utility na nový pevný disk (pozrite si „Obnovenie operačného systému“ a „Reinštalácia ovládačov a utilít“ v *Stručnej referenčnej príručke*).

## Demontáž pevného disku

1. Dodržuje postupy uvedené v časti [Skôr než začnete](#).
2. Demontujte systémovú dosku (pozri [Odnímanie systémovej dosky](#)).
3. Odskrutkujte dve skrutky, ktorými je sústava pevného disku pripevnená k systémovej doske.

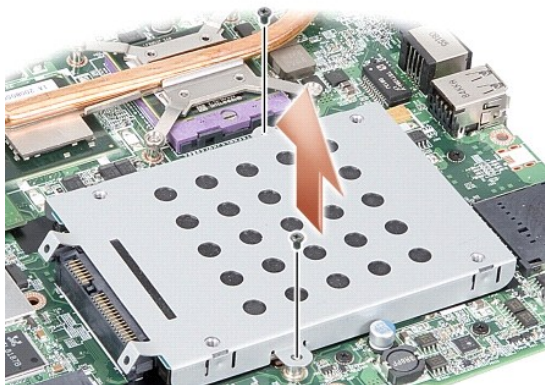

4. Držte koniec konektora sústavy pevného disku, vytiahnite sústavu pevného disku z konektora systémovej dosky.
5. Zatláčajte smerom dole na pevný disk na zásuvku s koncom, kde nie je konektor, čím vyberiete pevný disk z priestoru pre pevný disk.



1	puzdro pevného disku	2	pevný disk
---	----------------------	---	------------

- ➡ **OZNÁMENIE:** Keď nie je pevný disk v počítači, uložte ho do ochranného antistatického obalu (pozri „Ochrana pred elektrostatickým výbojom“ v bezpečnostných pokynoch, ktoré boli dodané s vaším počítačom).
- 

## Spätná inštalácia pevného disku

1. Nový disk vyberte z obalu.

 **POZNÁMKA:** Výrobný obal odložte pre uchovanie alebo odoslanie pevného disku.

- ➡ **OZNÁMENIE:** Disk zasuňte na miesto s vynaložením pevného a rovnomerného tlaku. Ak použijete nadmernú silu, môže poškodiť prípojku.

2. Pevný disk umiestnite do priestoru pre pevný disk a zatlačte ho smerom dole, kým nezapadne na svoje miesto.
3. Sústavu pevného disku zatlačte smerom dole na svoje miesto a zároveň vyrovnajte konektor pevného disku do jednej línie s konektorom systémovej dosky.
4. Odskrutkujte dve skrutky, ktorými je sústava pevného disku pripevnená k systémovej doske.
5. Namontujte späť systémovú dosku (pozri [Výmena systémovej dosky](#)).
6. Zasuňte batériu do jej pozície, kým nezapadne na miesto.

- ➡ **OZNÁMENIE:** Skôr než zapnete počítač, zaskrutkujte späť všetky skrutky a overte, či vo vnútri počítača neostali žiadne voľné skrutky. V opačnom prípade sa počítač môže poškodiť.

7. Do počítača nainštalujte podľa potreby operačný systém (pozri „Obnovenie vášho operačného systému“ v *Stručnej referenčnej príručke*).
8. Do počítača nainštalujte podľa potreby ovládače a pomôcky (pozri „Preinštalovanie ovládačov a pomôcok“ v *Stručnej referenčnej príručke*).

---

[Späť na obsah](#)

[Spät' na obsah](#)

## Stredový riadiaci kryt

Dell™ Vostro™ A840/A860 Servisná príručka

- [Odstránenie stredového riadiaceho krytu](#)
- [Spätná inštalácia stredového riadiaceho krytu](#)

**UPOZORNENIE:** Pred prácou vnútri vášho počítača si prečítajte bezpečnostné pokyny, ktoré ste dostali s vaším počítačom. Dodatočné informácie ohľadne bezpečnosti a overených postupoch nájdete na stránke uvádzajúcej zákonné požiadavky na adrese [www.dell.com/regulatory\\_compliance](http://www.dell.com/regulatory_compliance).

- ➡ **OZNÁMENIE:** Aby ste predišli elektrostatickému výboju, uzemnite sa pomocou uzemňovacieho pásika na zápästí alebo opakovaným dotýkaním sa nenatretého kovového povrchu (ako napr. zásuvky na zadnej strane počítača).
- ➡ **OZNÁMENIE:** Skôr ako začnete pracovať vo vnútri počítača musíte vybrať batériu zo šachty, aby ste predišli poškodeniu systémovej dosky.

### Odstránenie stredového riadiaceho krytu

1. Dodržujte postupy uvedené v časti [Skôr než začnete](#).
2. Počítač prevráťte a odstráňte skrutky, ktoré držia kryt pántu na šachte batérie. Na modeli Vostro™ A840 sú štyri skrutky. Na modeli Vostro™ A860 je osem skrutiek.

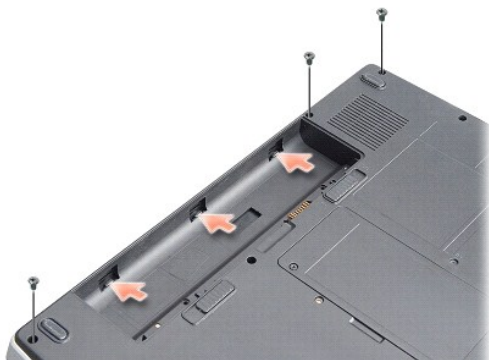

3. Prevráťte počítač a displej otvorte tak, ako je to len možné.
- ➡ **OZNÁMENIE:** Pri vyberaní stredového riadiaceho kábla buďte maximálne opatrný. Konektor kábla je veľmi krehký.
4. Vypáňte stredový riadiaci kryt smerom zľava doprava.



1	stredový riadiaci kryt
---	------------------------

5. Vyberte stredový riadiaci kryt

## Spätná inštalácia stredového riadiaceho krytu

1. Zložte stredový riadiaci kryt na svoje miesto.
2. Počítač prevráťte a odstráňte skrutky, ktoré držia kryt pántu na šachte batérie. Na modeli Vostro™ A840 sú štyri skrutky. Na modeli Vostro™ A860 je osem skrutiek.
3. Batériu zasuňte do šachty tak, aby kliknutím dosadla na miesto.

---

[Spät' na obsah](#)

[Spät' na obsah](#)

## Klávesnica

Dell™ Vostro™ A840/A860 Servisná príručka

- [Demontáž klávesnice](#)
- [Spät'ná inštalácia klávesnice](#)

**⚠ UPOZORNENIE:** Pred prácou vnútri počítača si prečítajte bezpečnostné pokyny, ktoré ste dostali s vaším počítačom. Dodatočné informácie týkajúce sa bezpečnosti a overených postupov nájdete na stránke súladu s normami na adrese [www.dell.com/regulatory\\_compliance](http://www.dell.com/regulatory_compliance).

- ➡ **OZNÁMENIE:** Aby ste predišli elektrostatickému výboju, uzemnite sa pomocou uzemňovacieho pásika na zápästí alebo opakovaným dotýkaním sa nenatretého kovového povrchu (ako napr. zásuvky na zadnej strane počítača).
- ➡ **OZNÁMENIE:** Skôr ako začnete pracovať vo vnútri počítača musíte vybrať batériu zo šachty, aby ste predišli poškodeniu systémovej dosky.

### Demontáž klávesnice

1. Dodržujte postupy uvedené v časti [Skôr než začnete](#).
2. Demontujte stredný riadiaci kryt (pozri [Stredový riadiaci kryt](#)).
3. Odskrutkujte dve skrutky na hornom okraji klávesnice.

- ➡ **OZNÁMENIE:** Klobúčiky klávesov na klávesnici sú krehké, ľahko sa uvoľnia a ich výmena je časovo náročná. Počas odpájania a manipulácie s klávesnicou buďte opatrní.
- ➡ **OZNÁMENIE:** Počas odpájania a manipulácie s klávesnicou buďte opatrní. Inak by mohlo dôjsť k poškriabaniu panela displeja.

4. Opatrne klávesnicu zdvihnite a podržte ju, aby ste získali prístup ku konektoru klávesnice.



1	skrutka klávesnice (2)	2	klávesnica
3	lišta klávesnice	4	konektor klávesnice

5. Nadvihnite západku konektora, ktorá drží kábel klávesnice na konektore systémovej dosky a vyberte kábel klávesnice.
6. Nadvihnite klávesnicu z počítača.

### Spät'ná inštalácia klávesnice

- ➡ **OZNÁMENIE:** Klobúčiky klávesov na klávesnici sú krehké, ľahko sa uvoľnia a ich výmena je časovo náročná. Počas odpájania a manipulácie s klávesnicou buďte opatrní.

1. Zasuňte kábel klávesnice do konektora a zatlačte na západku konektora, čím sa kábel zaistí.
2. Zarovnajte päť plôšok pozdĺž spodného okraja klávesnice a zasuňte ich pod opierku dlaní.
3. Zaskrutkujte dve skrutky na hornom okraji klávesnice.



4. Nainštalujte stredný riadiaci kryt (pozri [Stredový riadiaci kryt](#)).
5. Zasuňte batériu do jej pozície, kým nezapadne na miesto.

---

[Späť na obsah](#)

[Spät' na obsah](#)

## Pamät'ový modul

Dell™ Vostro™ A840/A860 Servisná príručka

- [Vybratie pamät'ového modulu\(ov\)](#)
- [Inštalácia pamät'ového modulu\(ov\)](#)

**UPOZORNENIE:** Pred prácou vnútri počítača si prečítajte bezpečnostné pokyny, ktoré ste dostali s vaším počítačom. Dodatočné informácie týkajúce sa bezpečnosti a overených postupov nájdete na stránke súladu s normami na adrese [www.dell.com/regulatory\\_compliance](http://www.dell.com/regulatory_compliance).

**oznámene:** Aby ste predišli elektrostatickému výboju, uzemnite sa pomocou uzemňovacieho pásika na zápästí alebo opakovaným dotýkaním sa nenatretého kovového povrchu (ako napr. zásuvky na zadnej strane počítača).

Pamät' počítača možno zväčšiť inštaláciou pamät'ových modulov na systémovej doske. Informácie o pamäti podporovanej počítačom nájdete v časti „Špecifikácie“ v *Inštaláčnej príručke*. Inštalujte iba také pamät'ové moduly, ktoré sú určené pre váš počítač.

**POZNÁMKA:** Na pamät'ové moduly zakúpené od spoločnosti Dell sa vzťahuje záruka pokrývajúca váš počítač.

Počítač je vybavený dvomi zásuvkami SODIMM, ktoré sú používateľovi dostupné cez spodnú časť počítača.

**oznámene:** Ak potrebujete nainštalovať pamät'ové moduly do oboch konektorov, najprv nainštalujte pamät'ový modul v konektore umiestnenom v spodnej časti počítača (DIMM 1) potom nainštalujte modul v konektore priamo nad ním (DIMM 2).

## Vybratie pamät'ového modulu(ov)

**oznámene:** Ak je pamät'ový modul nainštalovaný v konektore DIMM 2, vyberte ho skôr, ako pamät'ový modul z konektora DIMM 1. Ak takto neurobíte, môže to spôsobiť poškodenie oboch pamät'ových modulov.

1. Dodržuje postupy uvedené v časti [Skôr než začnete](#).
2. Demontujte kryt modulov (pozri časť [Kryt modulov](#)).

**oznámene:** Poškodeniu zásuvky pamät'ového modulu sa vyhnete, ak nebudete používať žiadne nástroje na roztiahnutie upevňovacích svoriek pamät'ového modulu.

3. Prstami opatrne roztiahnite zaist'ovacie svorky na každom konci zásuvky pamät'ového modulu, kým sa pamät'ový modul nevyšunie.
4. Odpojte pamät'ový modul od zásuvky.

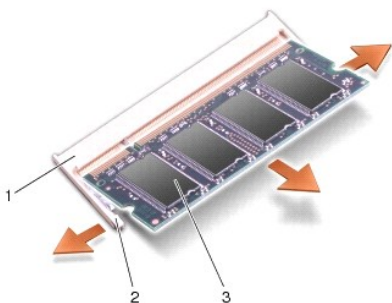

1	konektor pamät'ového modulu	2	poistná príchytka (2)
3	pamät'ový modul		

## Inštalácia pamät'ového modulu(ov)

1. Zarovnajte drážku na prípojke okraja modulu so zarážkou prípojného slotu.
2. Riadne zasuňte modul do zásuvky pod 45-stupňovým uhlom a otáčajte modulom nadol, kým neklikne na miesto. Ak modul nezacvakne na svoje miesto, demontujte ho a znovu nainštalujte.

**POZNÁMKA:** Ak pamät'ový modul nie je správne nainštalovaný, môže sa stať, že sa počítač nenabootuje.

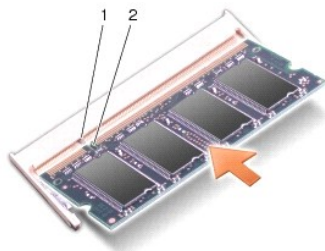

1	úchytka	2	drážka
---	---------	---	--------

3. Demontujte kryt modulov (pozri časť [Montáž krytu modulov](#)).
4. Vložte batériu do batérového modulu alebo pripojte adaptér na striedavý prúd k počítaču a do elektrickej zásuvky.
5. Zapnite počítač.

Počas zavádzania počítač deteguje prídavnú pamäť a automaticky aktualizuje informácie o konfigurácii systému.

Veľkosť pamäte inštalovanej na počítači potvrdíte kliknutím na **Štart**  → **Pomocník a podpora** → **Systémová informácia Dell**.

---

[Späť na obsah](#)

[Spät' na obsah](#)

## Karty Mini-Card

Dell™ Vostro™ A840/A860 Servisná príručka

- [Vybratie karty WLAN](#)
- [Opätovné inštalovanie karty WLAN/WiMax](#)

**UPOZORNENIE:** Pred prácou vnútri počítača si prečítajte bezpečnostné pokyny, ktoré ste dostali s vaším počítačom. Dodatočné informácie týkajúce sa bezpečnosti a overených postupov nájdete na stránke súladu s normami na adrese [www.dell.com/regulatory\\_compliance](http://www.dell.com/regulatory_compliance).

**OZNÁMENIE:** Skôr ako začnete pracovať vo vnútri počítača musíte vybrať batériu zo šachty, aby ste predišli poškodeniu systémovej dosky.

**POZNÁMKA:** Ak ste si spolu s počítačom objednali kartu WLAN, táto karta je už nainštalovaná.

**POZNÁMKA:** Spoločnosť Dell neručí za kompatibilitu, ani neposkytuje podporu pre karty Mini-Card získané z iných zdrojov, než od spoločnosti Dell.

Počítač podporuje jednu kartu Mini-Card pre rozhranie WLAN.

### Vybratie karty WLAN

1. Dodržuje postupy uvedené v časti [Skôr než začnete](#).
2. Demontujte kryt modulov (pozri časť [Demontáž krytu modulov](#)).
3. Odpojte anténne káble od karty WLAN.

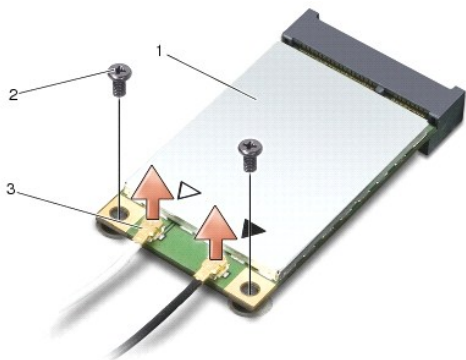

1 karta WLAN	2 zabezpečovacia skrčka (2)
3 konektor anténneho kábla(2)	

4. Odskrutkujte dve pripevňovacie skrutky z karty.
5. Kartu WLAN vyberte z konektoru systémovej dosky.

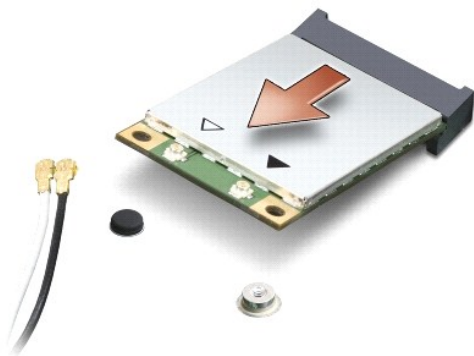

---

## Opätovné inštalovanie karty WLAN/WiMax

➡ **OZNÁMENIE:** Konektory sú označené, aby sa zabezpečila správna inštalácia. Ak pocítite odpor, overte konektory na karte a na systémovej doske a kartu opäť dorovnajzte.

➡ **OZNÁMENIE:** Nikdy neumiestňujte káble pod kartu - v opačnom prípade hrozí riziko jej poškodenia.

1. Dodržujte postupy uvedené v časti [Skôr než začnete](#).

2. Vyberte novú kartu Mini-Card z jeho obalu.

➡ **OZNÁMENIE:** Pri zasúvaní karty na miesto použite pevný a rovnomerný tlak. Ak použijete nadmernú silu, môže poškodiť pripojku.

3. Zložte konektor karty WLAN pod 45 stupňovým uhlom do zásuvky a zatlačte druhý koniec karty WLAN smerom dole.

4. Zaskrutkujte dve skrutky karty WLAN.

5. Pripojte príslušné anténne káble ku karte WLAN, ktorú práve inštalujete. Ak má karta WLAN na nálepke dva trojuholníky (biely a čierny), pripojte:

- | biely anténny kábel pripojte ku konektoru, ktorý je označený ako „main“ (biely trojuholník)
- | čierny anténny kábel pripojte ku konektoru, ktorý je označený ako „aux“ (čierny trojuholník)

Ak má karta WLAN na nálepke tri trojuholníky (biely, čierny a sivý), pripojte:

- | biely anténny kábel k bielemu trojuholníku
- | čierny anténny kábel k čiernemu trojuholníku
- | sivá anténny kábel k sivému trojuholníku

📌 **POZNÁMKA:** Šedý anténny kábel nemusí byť k dispozícii na všetkých počítačoch. Prítomnosť šedého anténneho kábla vo vašom oddiele pre kartu Mini-Card závisí od typu displeja.

6. Zaisťte nepoužité anténne káble pomocou plastového (mylarového) ochranného návleku.

7. Zložte kryt modulu (pozri [Montáž krytu modulov](#)) a dotiahnite dve pripevňovacie skrutky.

8. Batériu zasuňte do šachty tak, aby kliknutím dosadla na miesto.

9. Podľa potreby nainštalujte do počítača ovládače a pomôcky. Viac informácií nájdete v *Technologickej príručke spoločnosti Dell*.

📌 **POZNÁMKA:** Ak chcete nainštalovať komunikačnú kartu z iného zdroja ako Dell, musíte nainštalovať aj vhodné ovládače a pomôcky. Viac informácií nájdete v *Technologickej príručke spoločnosti Dell*.

---

[Späť na obsah](#)

[Spät' na obsah](#)

## Optická jednotka

Dell™ Vostro™ A840/A860 Servisná príručka

- [Demontáž optickej jednotky](#)
- [Spät'ná inštalácia optickej jednotky](#)

**UPOZORNENIE:** Pred prácou vnútri počítača si prečítajte bezpečnostné pokyny, ktoré ste dostali s vaším počítačom. Dodatočné informácie týkajúce sa bezpečnosti a overených postupov nájdete na stránke súladu s normami na adrese [www.dell.com/regulatory\\_compliance](http://www.dell.com/regulatory_compliance).

**OZNÁMENIE:** Ak chcete predísť elektrostatickému výboju, použite uzemňovací náramok alebo sa opakovane dotýkajte nenatretého kovového povrchu počítača (napríklad zadného panela).

### Demontáž optickej jednotky

**OZNÁMENIE:** Aby ste predišli elektrostatickému výboju, uzemnite sa pomocou uzemňovacieho pásika na zápästí alebo opakovaným dotýkaním sa zásuvky na zadnej strane počítača.

1. Dodržuje postupy uvedené v časti [Skôr než začnete](#).
2. Odskrutkujte skrutku, ktorá zaist'uje ventilátor k základni počítača.
3. Vysuňte optické zariadenie von zo šachty optického zariadenia.



1	skrutka	2	optická jednotka
---	---------	---	------------------

### Spät'ná inštalácia optickej jednotky

1. Zasuňte optické zariadenie do šachty.
2. Nainštalujte a dotiahnite skrutky, ktoré držia optické zariadenie.
3. Batériu zasuňte do šachty tak, aby kliknutím dosadla na miesto.

[Spät' na obsah](#)

[Spät' na obsah](#)

## Opierka dlaní

Dell™ Vostro™ A840/A860 Servisná príručka

- [Demontáž opierky dlaní](#)
- [Inštalácia opierky dlaní](#)

### Demontáž opierky dlaní

**UPOZORNENIE:** Pred prácou vnútri počítača si prečítajte bezpečnostné pokyny, ktoré ste dostali s vaším počítačom. Dodatočné informácie týkajúce sa bezpečnosti a overených postupov nájdete na stránke súladu s normami na adrese [www.dell.com/regulatory\\_compliance](http://www.dell.com/regulatory_compliance).

**OZNÁMENIE:** Ak chcete predísť elektrostatickému výboju, použite uzemňovací náramok alebo sa opakovane dotýkajte nenatretého kovového povrchu počítača (napríklad zadného panela).

1. Dodržujte postupy uvedené v časti [Skôr než začnete](#).
2. Vyberte všetky karty zo zásuvky pre mediálnu kartu 3-v-1.
3. Demontujte stredný radiaci kryt (pozri [Odstránenie stredového radiaceho krytu](#)).
4. Demontujte ventilátor (pozri [Demontáž klávesnice](#)).
5. Demontujte sústavu displeja (pozri [Displej](#)).
6. Prevráťte počítač a vyberte všetky nainštalované pamäťové moduly a WLAN kartu (pozri [Pamäťový modul](#) a [Vybratie karty WLAN](#)).
7. Odskrutkujte skrutku v priestore pre pamäť.
8. Demontujte jednotku optického disku (pozri [Demontáž optickej jednotky](#)).
9. Odskrutkujte dve skrutky zo šachty pre optické zariadenie.
10. Odskrutkujte desať skrutiek zo základne počítača.

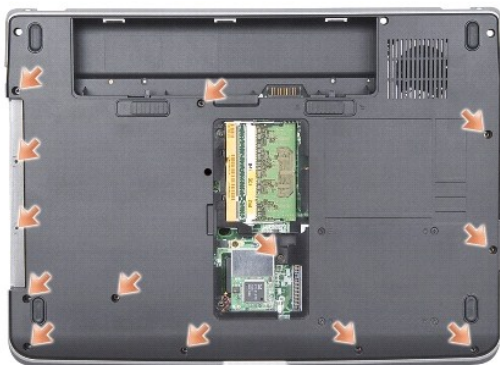

11. Prevráťte počítač a odskrutkujte dve skrutky z vrchnej časti opierky pre dlaň.
  12. Odpojte napájanie/stavovú kontrolku klávesnice, touch pad a konektory závesu displeja zo systémovej dosky.
- OZNÁMENIE:** Opierku rúk oddeľujte od základne počítača opatrne, aby sa opierka nepoškodila.
13. Začnite od vrchnej strany opierky dlaní a prstami zľahka opierku uvoľnite zo základne počítača tak, že vnútornú stranu opierky budete zdvíhať a vonkajšiu časť ťahať.

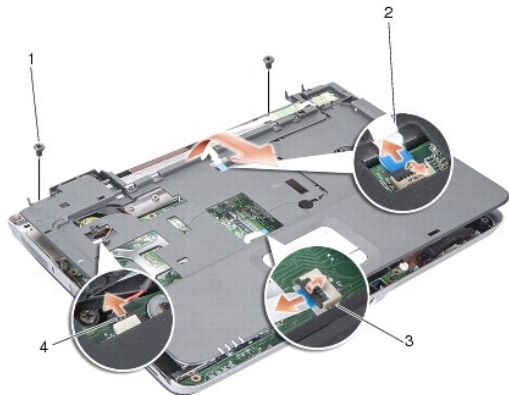

1	skrutka opierky dlaní (2)	2	kábel napájania/stavovej kontrolky klávesnice
3	kábel dotykového panela	4	kábel závesu displeja

## Inštalácia opierky dlaní

1. Zarovnajte opierku dlane s podstavcom počítača a opatrne ju zacvaknite na miesto.
2. Znovu pripojte napájanie/stavovú kontrolku klávesnice, touch pad a káble závesu displeja k príslušným konektorom systémovej dosky.
3. Nainštalujte štyri skrutky do vrchnej časti opierky dlaní.
4. Počítač otočte vrchnou stranou nadol a do základne počítača nainštalujte 13 skrutiek.
5. Nainštalujte rám displeja (pozri [Spätná inštalácia zostavy displeja](#)).
6. Namontujte späť pamäťové moduly (pozri [Inštalácia pamäťového modulu\(ov\)](#)).
7. Vyberte kartu zo zásuvky pre kartu 3-v-1.
8. Namontujte späť sieťovú kartu WLAN (pozri [Opätovné inštalovanie karty WLAN/WiMax](#)).
9. Namontujte späť pevný disk (pozri [Spätná inštalácia pevného disku](#)).
10. Batériu zasuňte do šachty tak, aby kliknutím dosadla na miesto.

[Späť na obsah](#)



[Spät' na obsah](#)

## Reproduktor

Dell™ Vostro™ A840/A860 Servisná príručka

- [Odnímanie reproduktora](#)
- [Spät'ná inštalácia reproduktora](#)

**UPOZORNENIE:** Pred prácou vnútri počítača si prečítajte bezpečnostné pokyny, ktoré ste dostali s vaším počítačom. Dodatočné informácie týkajúce sa bezpečnosti a overených postupov nájdete na stránke súladu s normami na adrese [www.dell.com/regulatory\\_compliance](http://www.dell.com/regulatory_compliance).

**OZNÁMENIE:** Ak chcete predísť elektrostatickému výboju, použite uzemňovací náramok alebo sa opakovane dotýkajte nenatretého kovového povrchu počítača (napríklad zadného panela).

### Odnímanie reproduktora

1. Dodržujte postupy uvedené v časti [Skôr než začnete](#).
2. Vymontujte opierku dlaní (pozri [Opierka dlaní](#)).
3. Odskrutkujte skrutky, ktoré držia reproduktor na základni počítača.
4. Odpojte kábel reproduktora od konektora systémovej dosky.
5. Vyberte reproduktor.

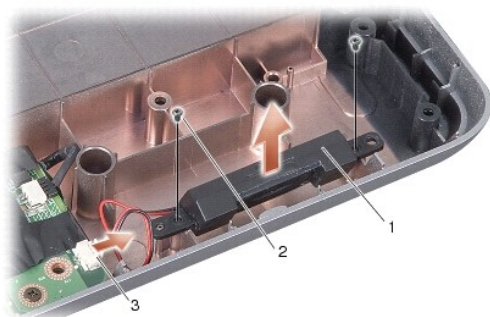

1	reproduktor	2	skrutka reproduktora (2)
3	konektor kábla reproduktora		

### Spät'ná inštalácia reproduktora

1. Pripojte kábel reproduktora k prípojke na systémovej doske.
2. Znovu vložte dve skrutky, ktoré zaisťujú reproduktory v základni počítača.
3. Dodržujte postupy uvedené v časti [Inštalácia opierky dlaní](#).
4. Batériu zasuňte do šachty tak, aby kliknutím dosadla na miesto.

[Spät' na obsah](#)

[Spät' na obsah](#)

## Systémová doska

Dell™ Vostro™ A840/A860 Servisná príručka

- [Odnímanie systémovej dosky](#)
- [Výmena systémovej dosky](#)

### Odnímanie systémovej dosky

**UPOZORNENIE:** Pred prácou vnútri počítača si prečítajte bezpečnostné pokyny, ktoré ste dostali s vaším počítačom. Dodatočné informácie týkajúce sa bezpečnosti a overených postupov nájdete na stránke súladu s normami na adrese [www.dell.com/regulatory\\_compliance](http://www.dell.com/regulatory_compliance).

**OZNÁMENIE:** Ak chcete predísť elektrostatickému výboju, použite uzemňovací náramok alebo sa opakovane dotýkajte nenatretého kovového povrchu počítača (napríklad zadného panela).

Čip BIOS systémovej dosky obsahuje servisný štítok, ktorý je viditeľný aj na štítku s čiarovým kódom na spodku počítača. Súprava na výmenu systémovej dosky obsahuje aj CD, ktoré poskytuje pomôcku na prenos servisného štítka na náhradnú systémovú dosku.

**OZNÁMENIE:** Komponenty a karty uchopte za hrany, aby ste sa nedotkli kolíkov a kontaktov.

1. Dodržujte postupy uvedené v časti [Skôr než začnete](#).
2. Vyberte všetky nainštalované mediálne karty zo zásuvky mediálnej karty 3-v-1.
3. Vyberte všetky nainštalované pamäťové moduly a kartu WLAN (pozri [Pamäťový modul](#) a [Vybratie karty WLAN](#)).
4. Demontujte jednotku optického disku (pozri [Optická jednotka](#)).
5. Demontujte stredný riadiaci kryt (pozri [Odstránenie stredového riadiaceho krytu](#)).
6. Demontujte sústavu displeja (pozri [Displej](#)).
7. Demontujte klávesnicu (pozri [Demontáž klávesnice](#)).
8. Vymontujte opierku dlaní (pozri [Opierka dlaní](#)).
9. Vyberte čítačku mediálnych kariet 3-v-1.
10. Odpojte ventilačný systém, reproduktor, RJ-11 a káble DC vstupu z konektorov systémovej dosky.
11. Demontujte ventilačný systém (pozri [Odstránenie ventilačného systému](#)).
12. Vyberte mylarové pásky a potom odskrutkujte dve skrutky zo zadnej strany počítača, ktoré zaisťujú pevný disk.

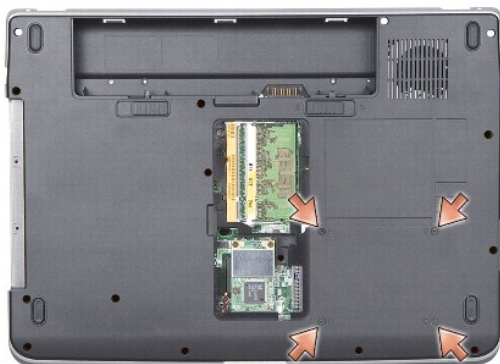

13. Vyberte dve zvyšné skrutky, ktoré zaisťujú systémovú dosku v základni počítača

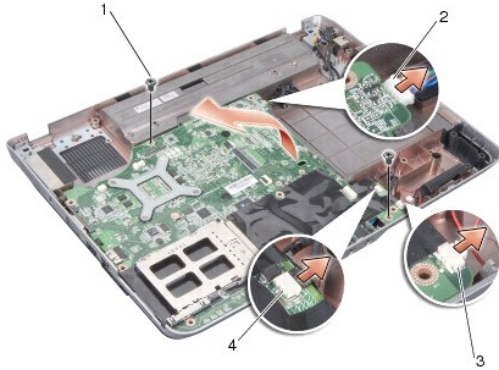

1	skrutka systémovej dosky (2)	2	Konektor DC vstupu
3	zásuvka reproduktora	4	zásuvka RJ-11

14. Zdvihnite základnú dosku pod uhlom smerom k strane počítača a von zo základne počítača.

## Výmena systémovej dosky

**UPOZORNENIE:** Pred prácou vnútri počítača si prečítajte bezpečnostné pokyny, ktoré ste dostali s vaším počítačom. Dodatočné informácie týkajúce sa bezpečnosti a overených postupov nájdete na stránke súladu s normami na adrese [www.dell.com/regulatory\\_compliance](http://www.dell.com/regulatory_compliance).

1. Postupujte podľa krokov v časti [Odnímanie systémovej dosky](#) v obrátenom poradí.

**OZNÁMENIE:** Skôr než zapnete počítač, zaskrutkujte späť všetky skrutky a overte, či vo vnútri počítača neostali žiadne voľné skrutky. V opačnom prípade sa počítač môže poškodiť.

2. Batériu zasuňte do šachty tak, aby kliknutím dosadla na miesto.

3. Zapnite počítač.

**POZNÁMKA:** Po inštalácii systémovej dosky zadajte servisnú vísaučku do nastavenia BIOS náhradnej systémovej dosky.

4. Vložte CD disk, ktorý bol priložený k náhradnej systémovej doske do príslušnej mechaniky. Postupujte podľa pokynov, ktoré sa objavujú na obrazovke.

[Späť na obsah](#)